

MAISONS
DU MONDE

ELEMENT

199664

199665

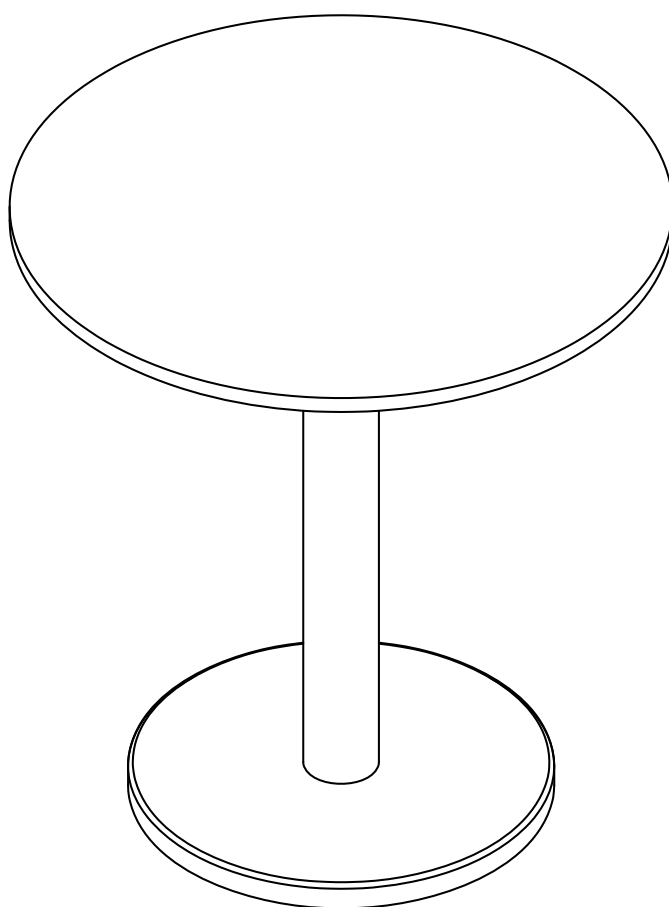

 15 MIN

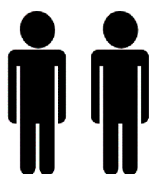

FR FR-IMPORTANT - LIRE ATTENTIVEMENT ET CONSERVER POUR RÉFÉRENCE.

Réf. :199664, 199665 ELEMENT

Description : table plateau en marbre, pied métal peinture finition cuivrée- Précautions d'emploi : toujours utiliser des dessous-de-plat sous les plats chauds.

Le produit doit être correctement assemblé et stable avant utilisation.

Produit conforme aux exigences de sécurité (EN 15372) - Pour un usage collectif et courant -

Poids maximum : 100 kg.

Distributeur : MAISONS DU MONDE SAS Le portereau 44120 VERTOU FRANCE.

IT IMPORTANTE - LEGGERE ATTENTAMENTE E CONSERVARE PER FUTURO RIFERIMENTO

Réf. :199664, 199665 ELEMENT

Descrizione: tavolo con top in marmo, piede in metallo pittura finitura ramata - Precauzioni d'uso: utilizzare sempre sottopiatti per i piatti caldi.

Prima dell'utilizzo, verificare che il prodotto sia correttamente assemblato e stabile.

Prodotto conforme ai requisiti di sicurezza (EN 15372) - Per un utilizzo collettivo e ricorrente -

Peso massimo: 100 kg.

Distributore: MAISONS DU MONDE SAS Le portereau 44120 VERTOU FRANCIA.

ES IMPORTANTE - LEER DETENIDAMENTE - CONSERVAR PARA FUTURAS CONSULTAS.

Réf. :199664, 199665 ELEMENT

Descripción: mesa con tablero de mármol, pie de metal, pintura acabado cobrizo- Precauciones de uso: utilizar siempre un salvamanteles bajo los platos calientes.

El producto debe estar correctamente montado y estable antes de utilizarlo.

De conformidad con las exigencias de seguridad (EN 15372) - Para un uso colectivo y corriente -

Peso máximo: 100 kg.

Distribuidor: MAISONS DU MONDE SAS Le Portereau 44120 VERTOU FRANCIA.

EN IMPORTANT - READ CAREFULLY AND RETAIN FOR REFERENCE

Réf. :199664, 199665 ELEMENT

Description: marble table top, metal feet with copper finish paint -

Usage precautions: always use placemats under hot plates.

The product must be properly assembled and stable before use.

Product complies with safety requirements (EN 15372) - For shared and everyday use -

Maximum weight: 100 kg.

Distributor: MAISONS DU MONDE SAS Le portereau 44120 VERTOU FRANCE.

NL BELANGRIJK - AANDACHTIG LEZEN EN BEWAREN VOOR LATERE RAADPLEGING.

Réf. :199664, 199665 ELEMENT

Beschrijving: tafelblad in marmer, poot in geverfd metaal met verkoperde afwerking -

Voorzorgen bij gebruik: steeds onderzetters leggen onder warme schotels.

Het product moet correct gemonteerd zijn en stabiel staan voor gebruik.

Product conform de veiligheidsvereisten (EN 15372) - Voor collectief en dagelijks gebruik -

Maximaal gewicht: 100 kg.

Verdeler: MAISONS DU MONDE SAS Le portereau 44120 VERTOU FRANKRIJK.

CA IMPORTANT - LLEGIU LES INSTRUCCIONS DETINGUDAMENT - CONSERVEU-LES PER A CONSULTES FUTURES.

Réf. :199664, 199665 ELEMENT

Descripció: taula amb tauler de marbre, peu de metall, pintura amb acabat color coure-

Precaucions d'ús: utilitzeu sempre uns estalvis sota els plats calents.

El producte ha d'estar correctament muntat i estable abans d'utilitzar-lo.

De conformitat amb les exigències de seguretat (EN 15372) - Per a un ús col·lectiu i corrent -

Pes màxim: 100 kg.

Distribuïdor: MAISONS DU MONDE SAS Le Portereau 44120 VERTOU FRANÇA.

DE WICHTIG - BITTE AUFMERKSAM LESEN UND ZUM SPÄTEREN NACHSCHLAGEN GUT AUFBEWAHREN.

Réf. :199664, 199665 ELEMENT

Beschreibung: Tisch mit Marmortischplatte und Metallfuß mit kupferfarbenem Anstrich -

Gebrauchshinweise: unter heißen Töpfen stets Untersetzer verwenden.

Achten Sie vor dem Gebrauch auf eine korrekte Montage und einen stabilen Stand des Produkts.

Das Produkt entspricht den Anforderungen der Sicherheitsnorm (EN 15372) - Für den

gewerblichen Einsatz geeigneter Gebrauchsgegenstand -

Höchstgewicht: 100 kg.

Händler: MAISONS DU MONDE SAS Le portereau 44120 VERTOU FRANKREICH.

PT IMPORTANTE - LER ATENTAMENTE E GUARDAR PARA FUTURA CONSULTA.

Réf. :199664, 199665 ELEMENT

Descrição: mesa com tampo em mármore, pé de metal pintado com acabamento acobreado - Cuidados durante a utilização: utilizar sempre bases para pratos sob pratos quentes.

O produto deve ser corretamente montado e deve estar estável antes da utilização.

Produto em conformidade com as exigências de segurança (EN 15372) - Para utilização pública e frequente -





Peso máximo: 100 kg.

Distribuidor: MAISONS DU MONDE SAS Le portereau 44120 VERTOU FRANÇA.

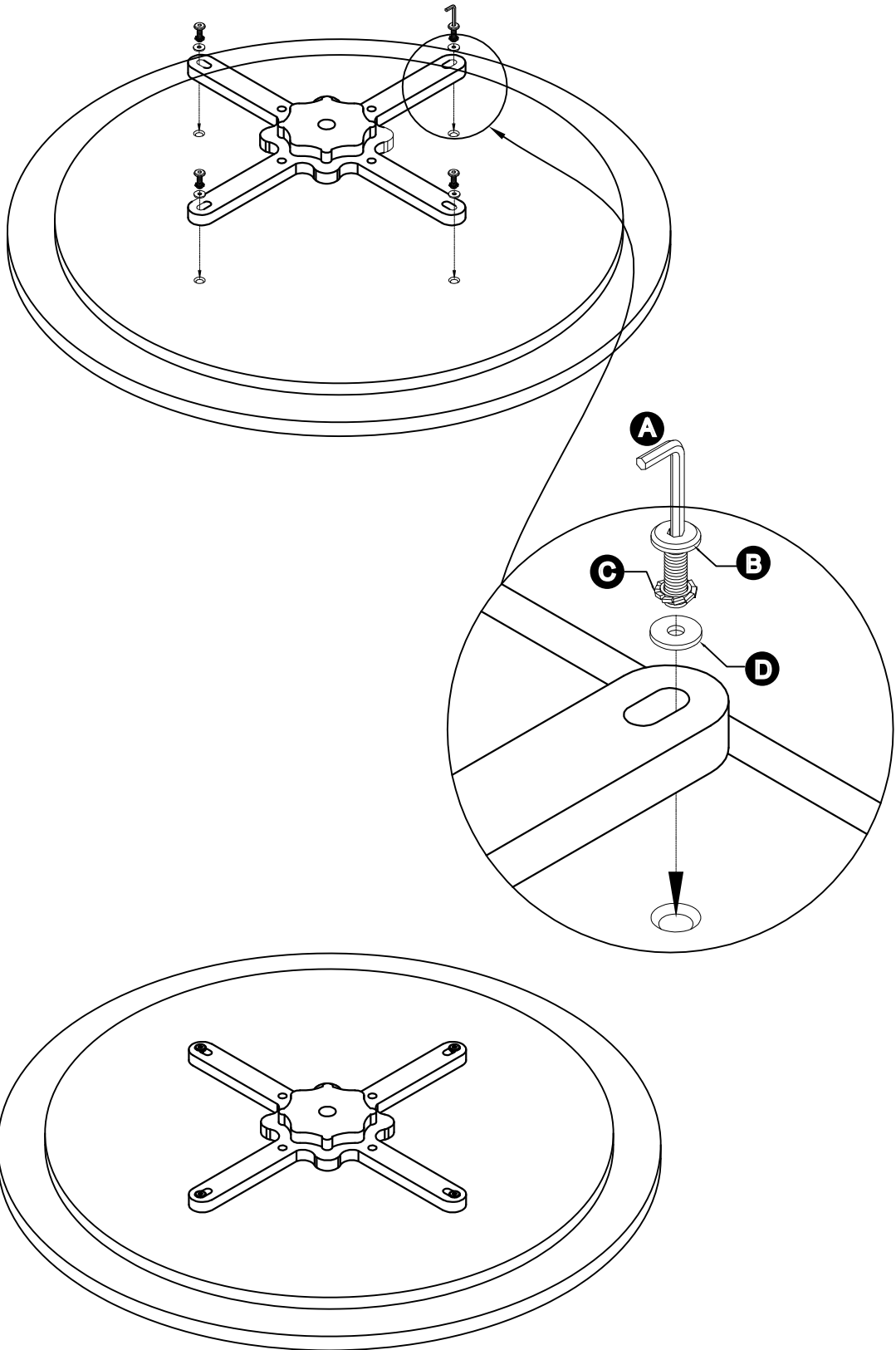
AR

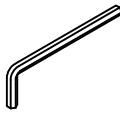
هام - اقرأ النشرة بانتباه واحتفظ بها للرجوع إليها.
الوصف: منضدة بصينية من الرخام، قوائم معدنية الدهان تشطيب نحاسي - - ELEMENT رقم مرجعي: 199664, 199665 منضدة نينا
احتياطات الاستخدام: استخدم دائما واقيات أطباق تحت الأطباق الساخنة
للاستخدام في تجمعات - (EN 15372) يجب تجميع المنتج بشكل صحيح ويكون ثابتاً قبل الاستعمال. منتج مطابق لاشتراطات السلامة
والاستخدام العادي
أقصى وزن: 100 كجم
فرنسا MAISONS DU MONDE Le portereau 44120 VERTOU: الموزع



<p>A</p>  <p>M4*100mm x 1</p>	<p>B</p>  <p>M6*20 mm x 4</p>	<p>C</p>  <p>Ø6*18 mm x 4</p>	<p>D</p>  <p>Ø6*19 mm x 4</p>
---	---	---	---



FR : Les produits Maisons du Monde sont conçus pour faire vivre votre maison et la réinventer, au gré de vos envies. Lorsque vous ferez le choix de remplacer ce meuble, contactez une association qui pourra lui donner une 2^{ème} vie ou rapportez le dans un point de collecte pour qu'il puisse être recyclé.

En France, l'éco-organisme Eco-mobilier organise la collecte, le recyclage et la valorisation des meubles en fin de vie. Pour géolocaliser un point de collecte près de chez vous, rendez-vous sur eco-mobilier.fr

EN : Maisons du Monde products are designed for you to brighten up and reinvent your home any time it takes your fancy. When you decide to replace your furniture, please contact a charity which could give it a second life, or take it to a waste sorting facility for it to be recycled.

IT : I prodotti Maisons du Monde sono pensati per far vivere la tua casa e reinventarla in base alle tue esigenze. Quando deciderai di sostituire questo mobile, contatta un'associazione che potrà offrirti una seconda vita, oppure portalo in un centro di raccolta affinché possa essere riciclato.

ES : Los productos Maisons du Monde están diseñados para dar vida a tu hogar y reinventarlos cómo y cuándo prefieras. Cuando decidas cambiar un mueble, ponte en contacto con una asociación que pueda darle una segunda vida o llévalo a un punto de recogida para que pueda ser reciclado.

CAT : Els productes Maisons du Monde s'han dissenyat per gaudir i reinventar la vostra llar, tant com vulgueu. Si voleu canviar aquest moble, poseu-vos en contacte amb una associació que li donarà una segona vida o porteu-lo a un punt de recollida de reciclatge.

DE : Die Maisons du Monde-Produkte sind dazu entworfen, Ihrem Heim Leben zu verleihen und es ganz nach Ihren Wünschen neu zu gestalten. Wenn Sie sich entschließen, das Möbelstück auszuwechseln, setzen Sie sich mit einem Verein in Verbindung, der ihm ein zweites Leben schenken kann, oder bringen Sie es zu einer Sammelstelle, damit es recycelt wird.

PT : Os produtos Maisons du Monde são concebidos para fazer viver a sua casa e para a reinventar, ao sabor dos seus desejos. Quando desejar substituir um móvel, contacte uma associação que lhe possa dar uma 2^a vida ou leve-o até um ponto de recolha para que possa ser reciclado.

NL : De producten van Maisons du Monde zijn ontworpen om je huis tot leven te wekken en een nieuwe persoonlijke look te geven. Wil je dit meubel vervangen? Breng het dan naar een organisatie die er een tweede leven aan geeft of naar een inzamelpunt zodat het gerecycleerd kan worden.

AR : تم تصميم منتجات Maisons du Monde لكي تضيفي على بيتك روحاً جديدة وتجعلك تعيد اكتشافه وفقاً لخياالتك. عندما تنوي تبديل هذا الأثاث، ففكر في الاتصال بجمعية خيرية يمكنها إعادة استعماله أو وضعه في نقطة تجميع حتى تتم رسكاته.